

Инструкция по установке





GEELY MONJARO

(2023-)

Арт.: F.1913.001



Тип шара - «А»





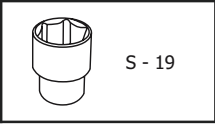
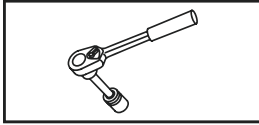

	 1800 kg	 75 kg	<p>D = 9,8 kN</p>
$D \text{ (kN)} = \frac{\text{MAX kg} \times \text{MAX kg}}{\text{MAX kg} + \text{MAX kg}} \times 0,00981$ 	<p>GEELY MONJARO (2023-)  <input checked="" type="checkbox"/></p>		

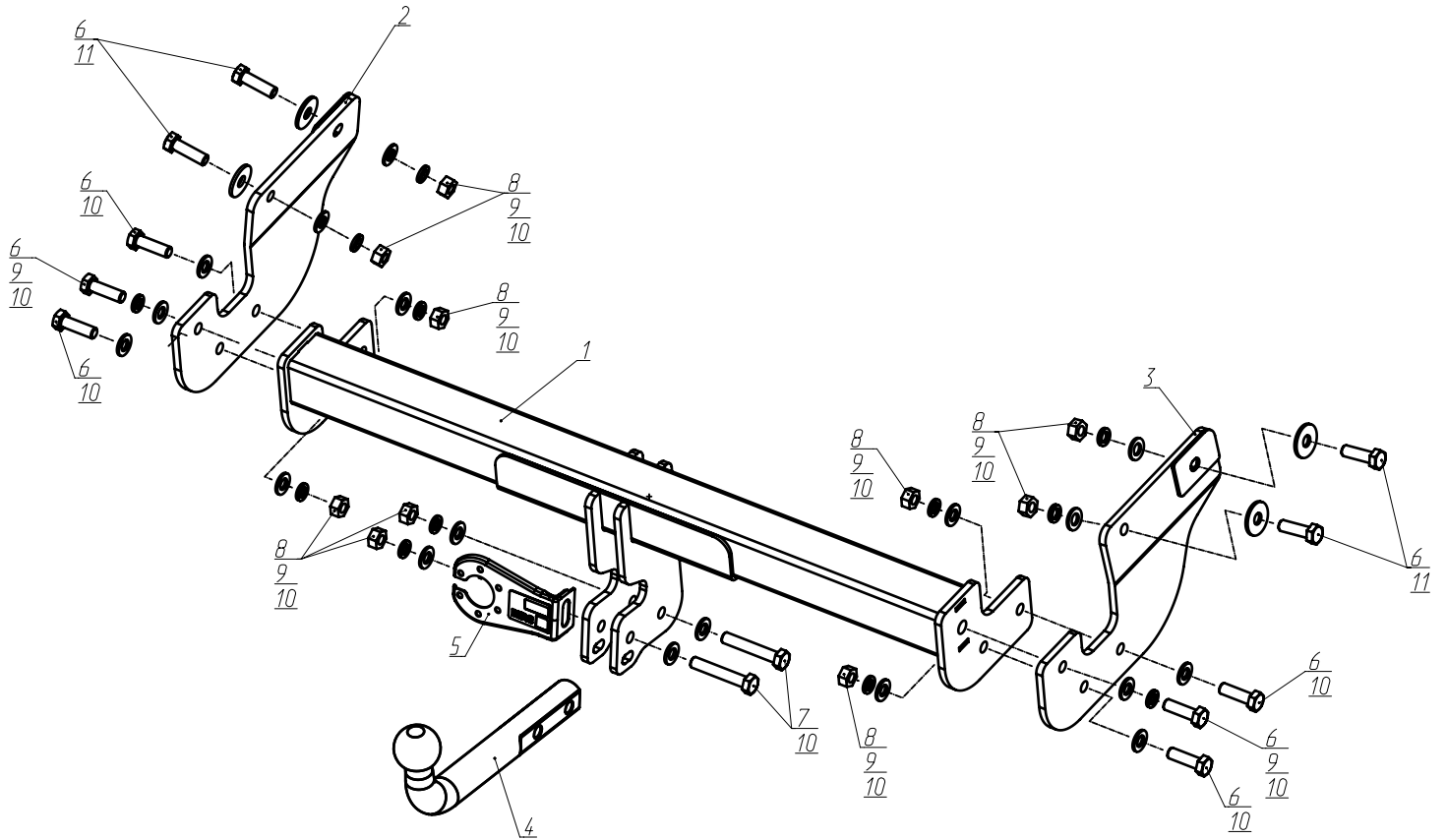
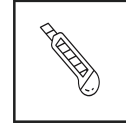
Используемый инструмент:

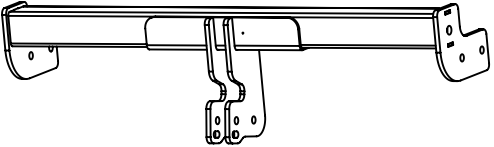
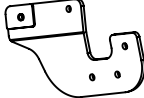
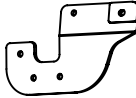

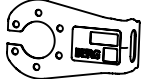
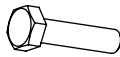
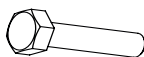
Wrench
19 mm



1	x1	Балка в сборе	
2	x1	Кронштейн левый	
3	x1	Кронштейн правый	
4	x1	Крюк	
5	x1	Кронштейн под розетку	
6	x10	M12x1,25x40	
7	x2	M12x1,25x70	
8	x10	M12x1,25	
9	x12	Ø 12	
10	x18	Ø 12	
11	x4	Ø 12 увел.	



Демонтировать боковую накладку. С другой стороны аналогично.



Выкрутить винт крепления бампера. С другой стороны аналогично.



Открутить винты крепления подкрылка к бамперу с левой и правой стороны автомобиля.



Открутить нижние болты крепления бампера.

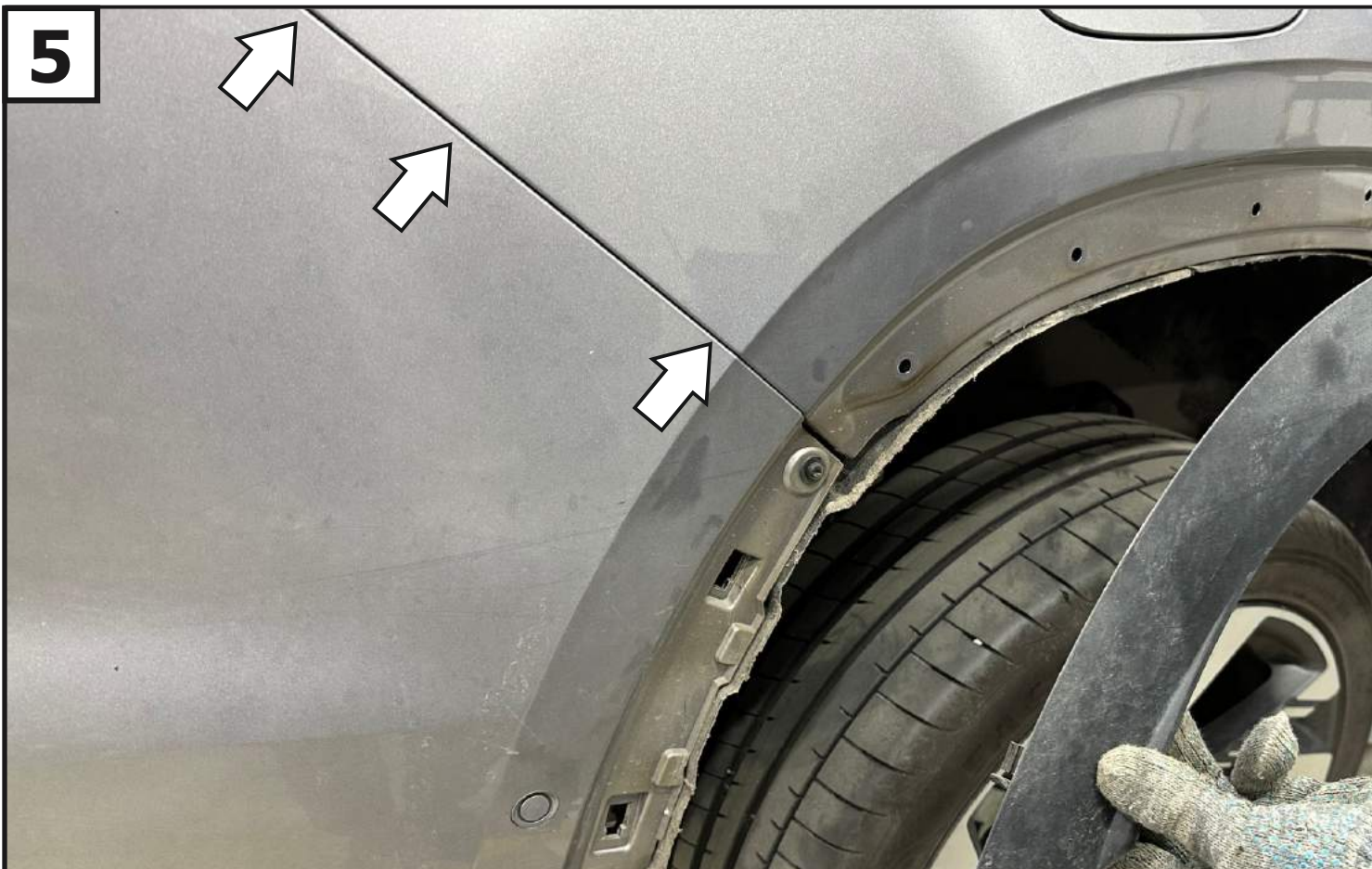

Демонтировать бампер, сняв с защелок и отсоединив разъем электропроводки.



Открутить гайки крепления усилителя заднего бампера.



Снять усилитель бампера.



Установить правый кронштейн (3), закрепив его к правому лонжерону с помощью болтов М12х1,25х40 (8), гаек М12х1,25 (13), шайб 12 пружинных (17) и шайб 12 увел.(19). Левый кронштейн (2) установить аналогично.

9

Установить балку (1), закрепив к кронштейнам болтами М12х1,25х40 (6), гайками М12х1,25 (8), шайбами 12 пружинными (9) и шайбами 12 (10).

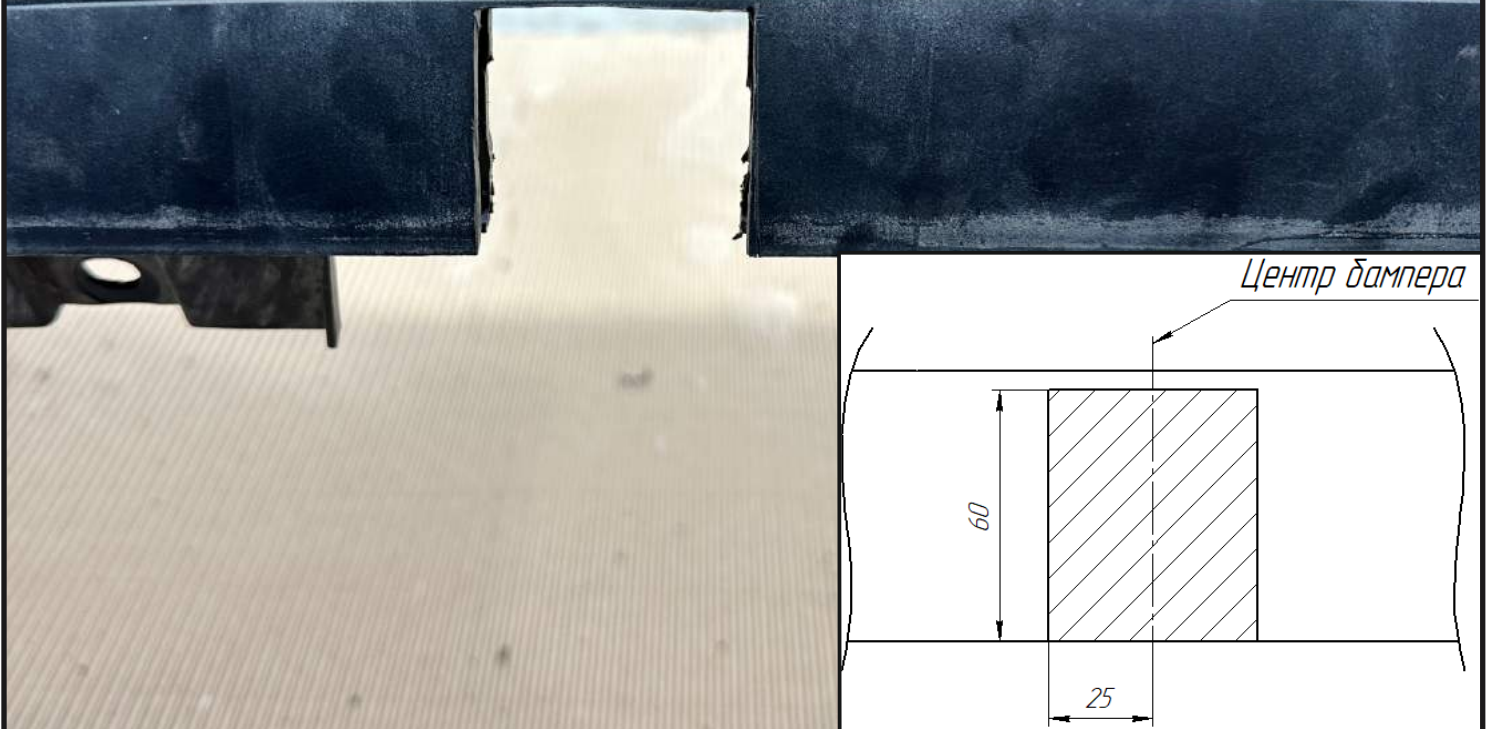

Затянуть все резьбовые соединения, сначала затянуть балку с кронштейнами, затем кронштейны к лонжеронам. Моменты затяжки: М12=81 Нм. После установить усилитель бампера.

11

По центру сделать вырез заднего бампера согласно схеме. После установить бампер в обратной последовательности.

12

Установить кронштейн под розетку (5), и крюк (4) с помощью болтов М12х1,25х70 (7), шайб 12 (10), пружинных шайб 12 (9), и гаек М12х1,25 (8).

13



Затянуть все резьбовые соединения. Моменты затяжки: M12=81 Нм.