

Защищаемые агрегаты: Двигатель, Коробка переключения передач

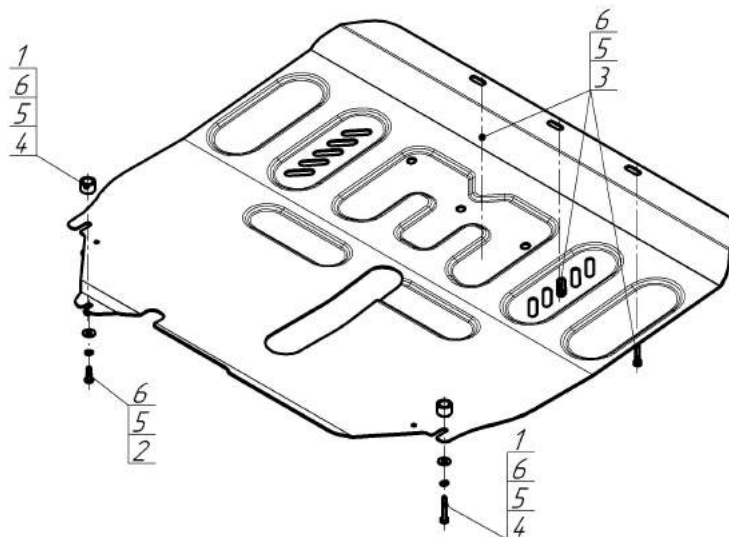





Материал защиты: 2 мм, Сталь



Марка	Модель	Объем	Год выпуска
Dongfeng	580	1.5	2018-н.в.



Комплект крепежа

1		Проставка 15	2 шт	4		Болт DIN 933 – 8.8 06x040	2 шт
2		Болт DIN 933 – 8.8 06x020	1 шт	5		Шайба Гровера DIN 127 В М06, средняя серия	6 шт
3		Болт DIN 933 – 8.8 06x030	3 шт	6		Шайба кузов. DIN 9021 М 06	6 шт

Автомобиль без защиты

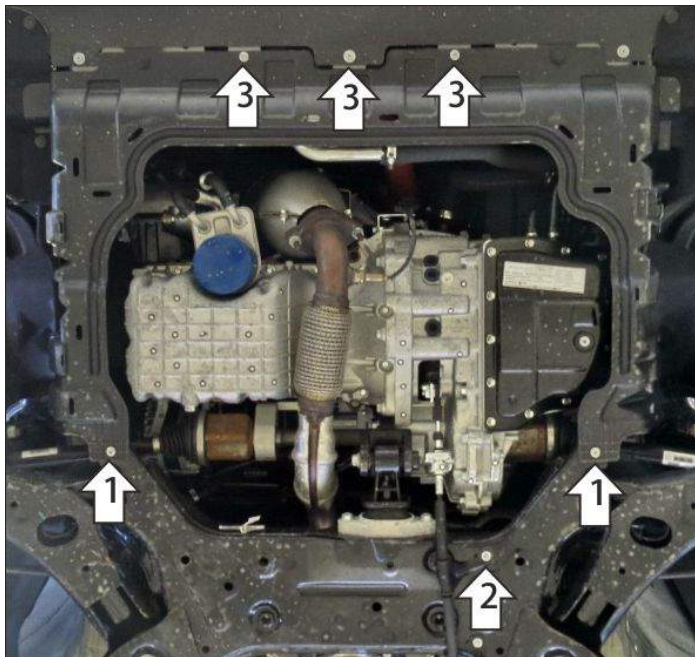

Автомобиль с защитой

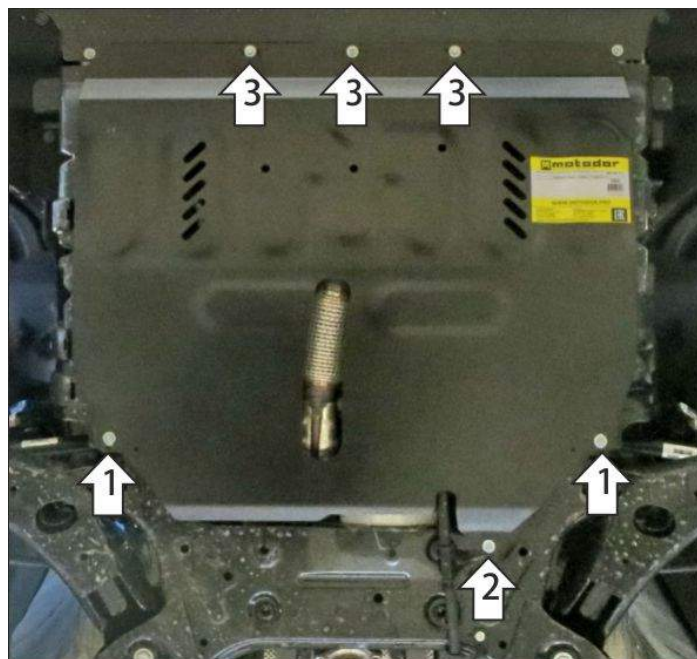

Порядок установки

1. В штатные резьбовые отверстия в подрамнике подвески установить средние точки крепления защиты, заменив штатные болты на болты М6х40 с шайбами и гр. шайбами 6, и используя проставки 15.
2. Под штатный болт крепления троса управления КПП установить заднюю точку крепления защиты, при необходимости заменив штатный болт на болт М6х20 с шайбой и гр. шайбой 6.
3. Под штатные болты крепления пыльника и юбки бампера установить передние точки крепления защиты, при необходимости заменив штатные болты на болты М6х30 с шайбами и гр. шайбами 6. Затянуть весь крепеж с требуемым усилием.

Компания оставляет за собой право вносить изменения в конструкцию и комплектацию продукции.
Появились вопросы по установке? Заходите на сайт: motodog.pro или звоните по номеру с сайта.

Версия инструкции от 01.12.2023 10:45:45