

RU

ИНСТРУКЦИЯ ПО УСТАНОВКЕ
Гидропневматические упоры

GB

INSTALLATION MANUAL
GasLift

SHERIFF

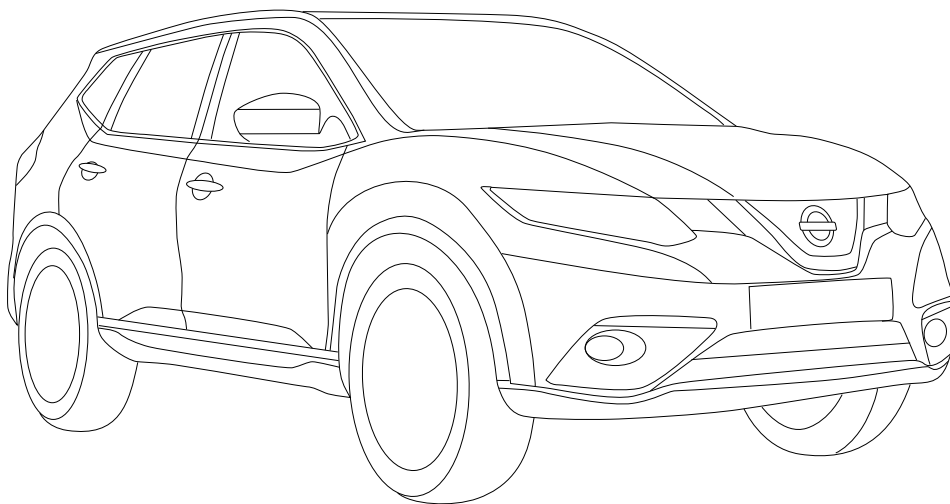

NISSAN QASHQAI (J11)

2014 

15. UP 2910

17/03/16

1/5



(RU) Позиция/Расположение
(GB) Location/Position Arrow



(RU) Движение
(GB) Movement Arrow



(RU) Поворот
(GB) Screw Arrow

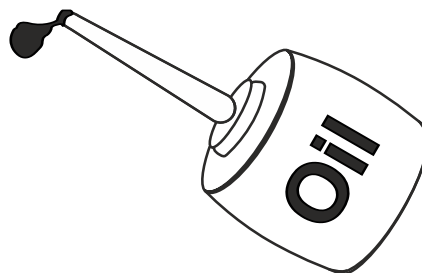
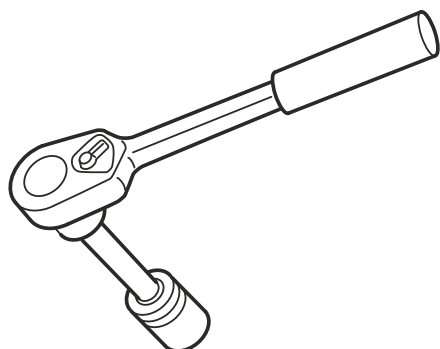
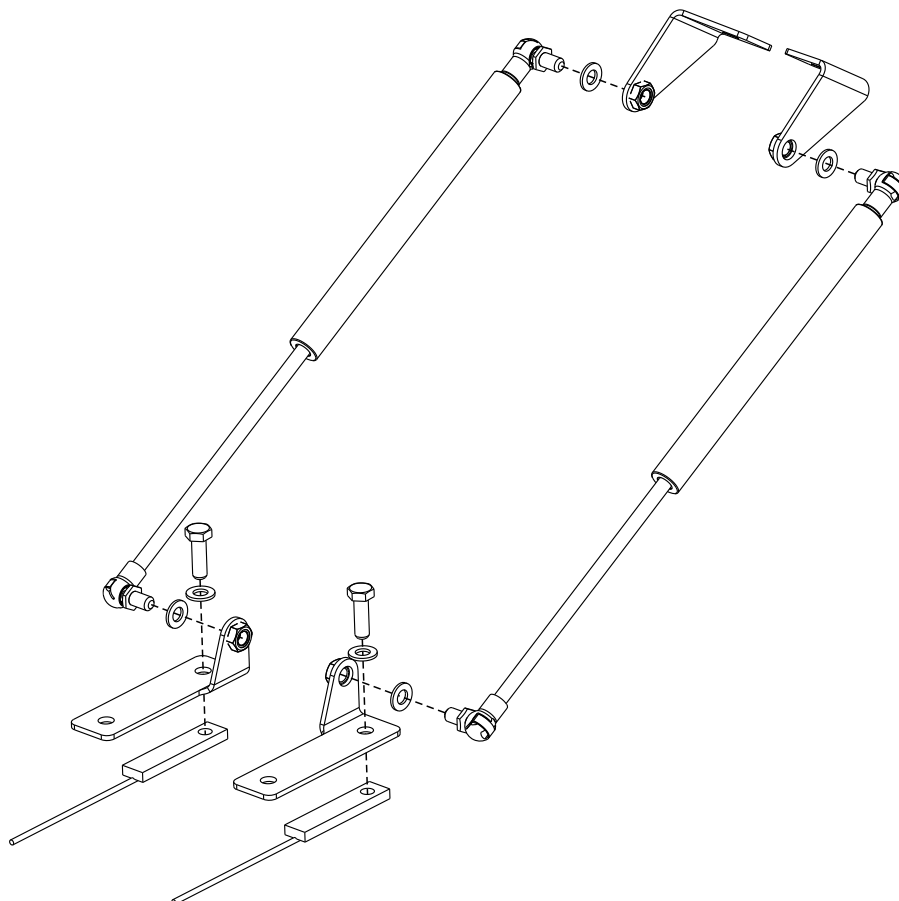

A

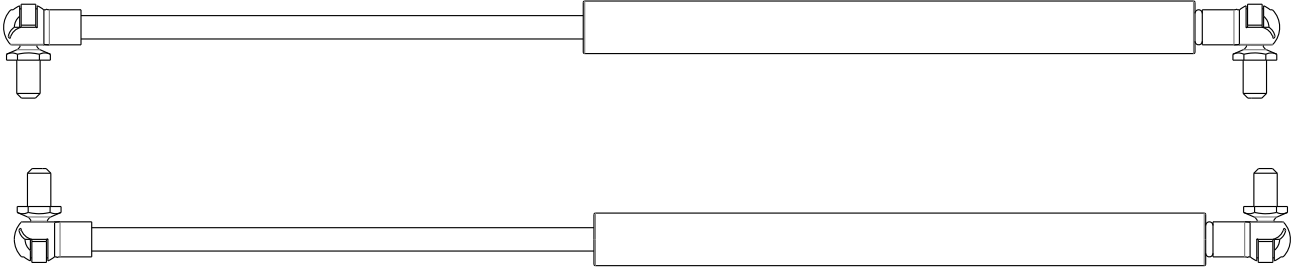

2X

B

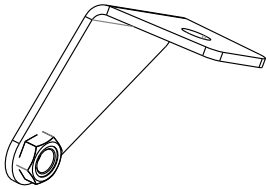

2X

C

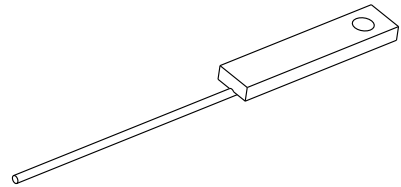

2X

D

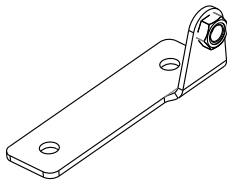

2X

E

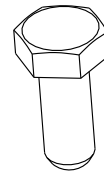

2X

F

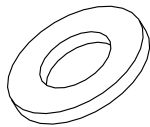

6X

GB ATTENTION! GasLift, you must set the rod down. Protect piston rod from damage, paint and dirt. May not get grease on the rod of the gasLift.
Operating temperature range: -30°C to +80°C.

RU ВНИМАНИЕ! Газовый упор необходимо устанавливать штоком вниз. Защитить шток от повреждений, смазки и грязи.
Не допускается попадание смазки на шток газового упора.
Диапазон рабочих температур: -30°C до +80°C.

GB Before installation, pump the gasLifts. Resting against the rod into the floor, push it to stock all entered the cylinder. Repeat several times.

RU Перед установкой, прокачайте упоры. Уперев его штоком в пол, надавите на него, чтобы шток полностью вошёл в цилиндр. Повторите несколько раз.

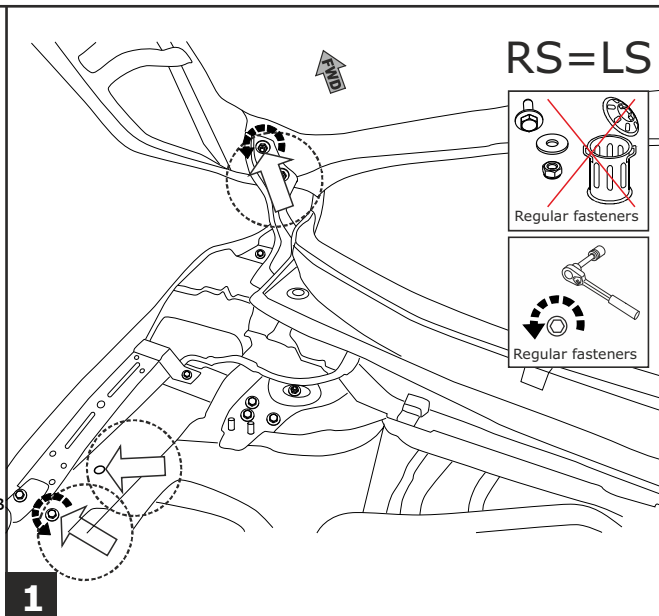

1

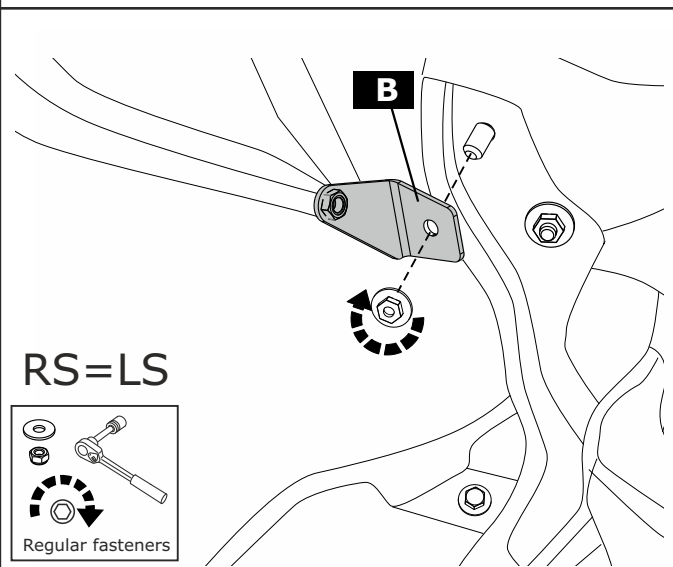

2

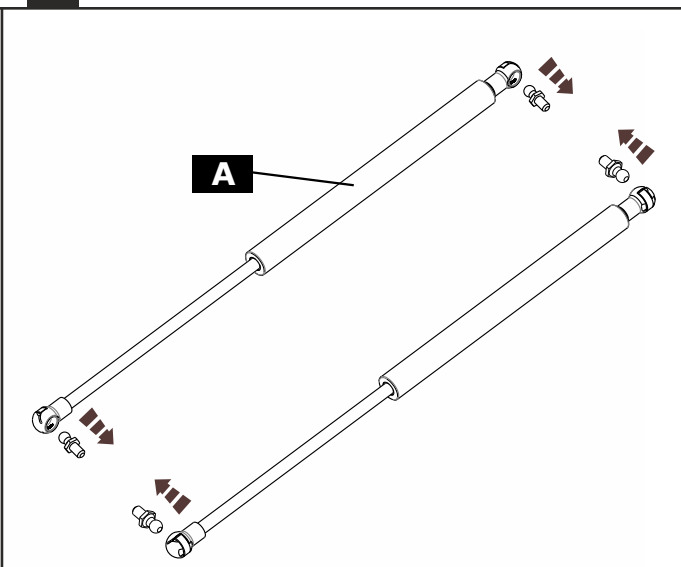

3

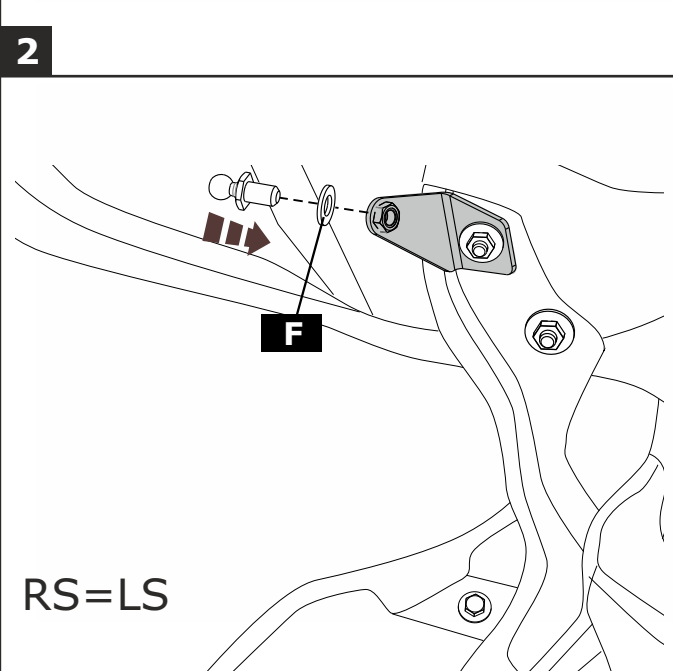

4

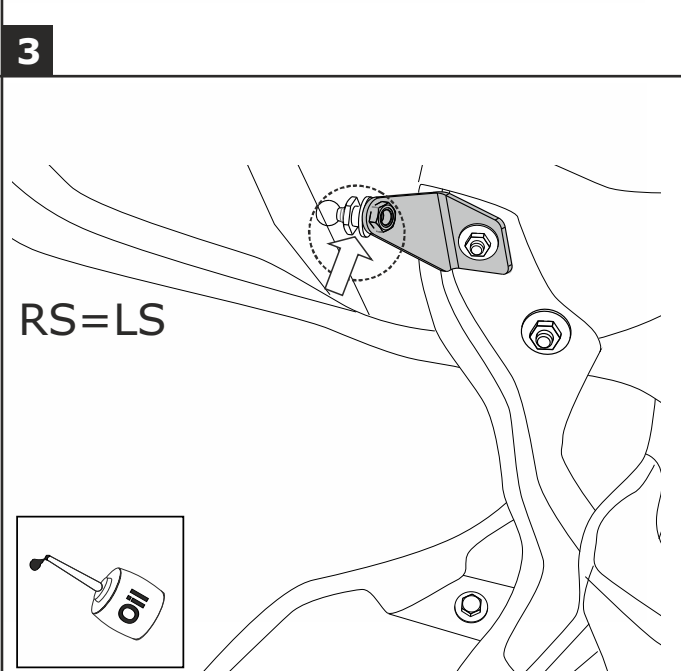

5

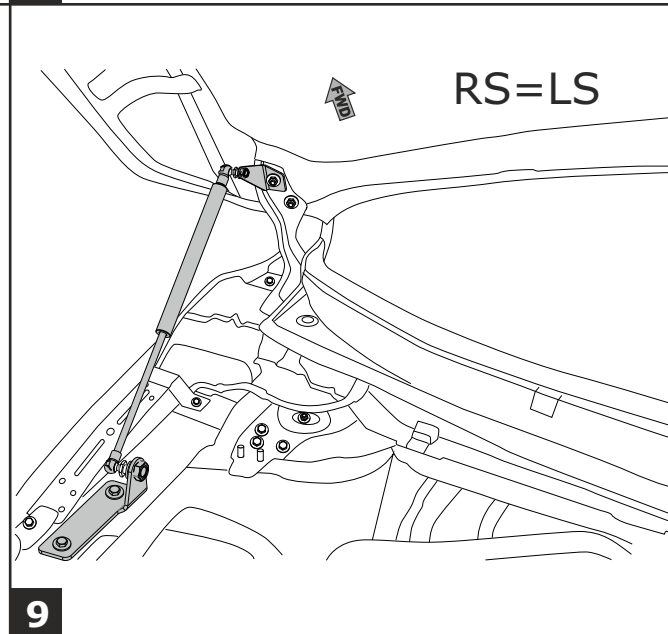
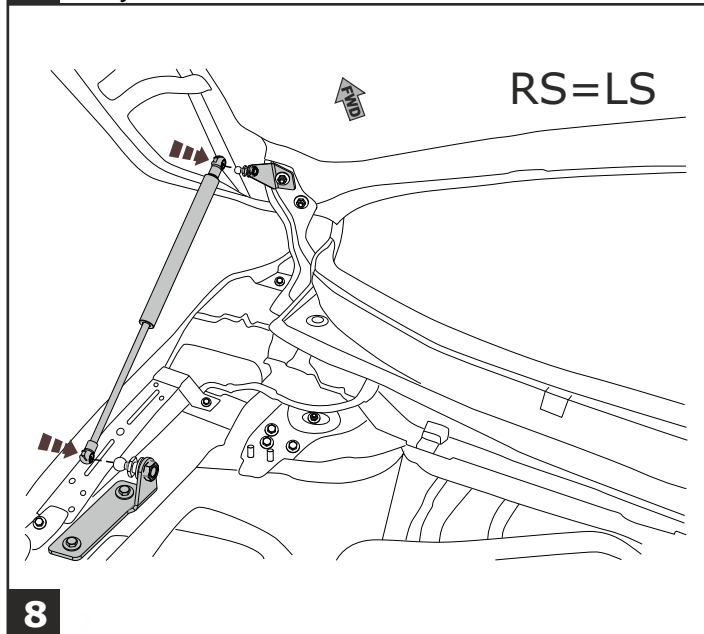
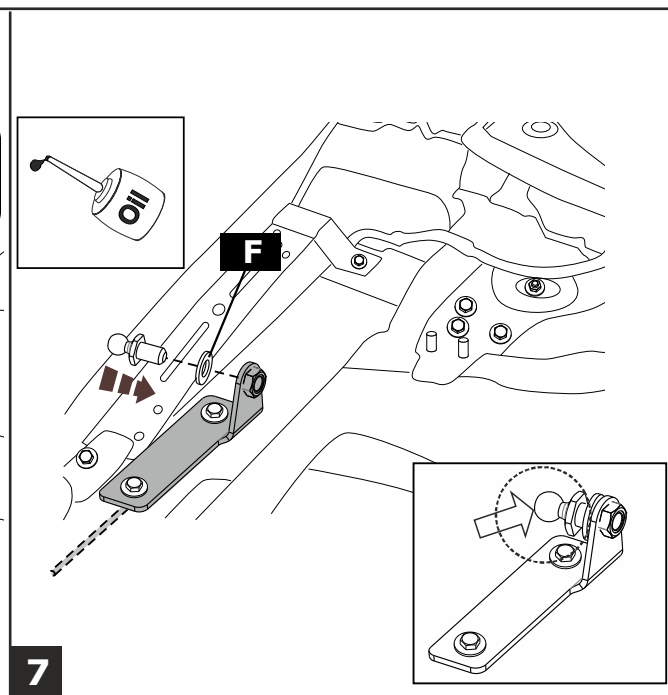
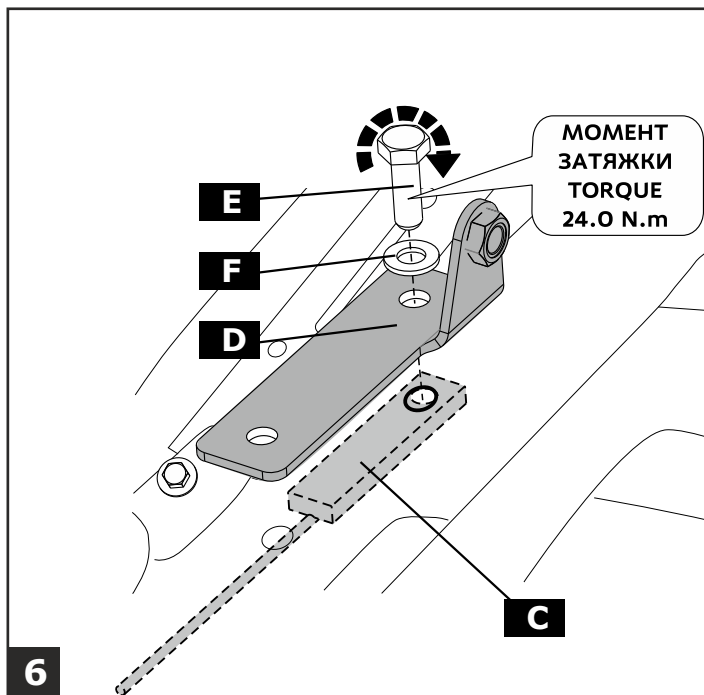

GB Holding the hood, remove a regular stop in the transport position and install the gazLift.

RU Удерживая капот, уберите штатный упор в транспортное положение и установите газовый упор.

GB Gently close the hood. If the hood is not closed, check the installation.

RU Аккуратно закройте капот. В случае, если капот не закрылся, проверьте правильность установки.

GB **WARRANTY**
Warranty period - 12 месяцев.

RU **ГАРАНТИЯ:**
Гарантийный срок эксплуатации - 12 месяцев.