

**RU** ИНСТРУКЦИЯ ПО УСТАНОВКЕ  
Гидропневматические упоры

**GB** INSTALLATION MANUAL  
GasLift

**SHERIFF**



**SKODA Rapid**

**2012 - **

21. UP 3042

10/05/17

1/6



**(RU)** Позиция/Расположение  
**(GB)** Location/Position Arrow



**(RU)** Движение  
**(GB)** Movement Arrow



**(RU)** Поворот  
**(GB)** Screw Arrow

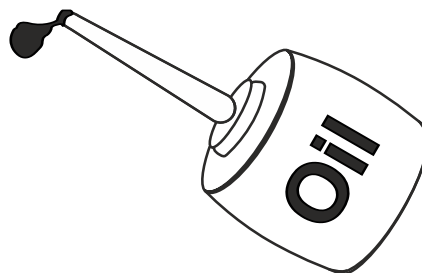
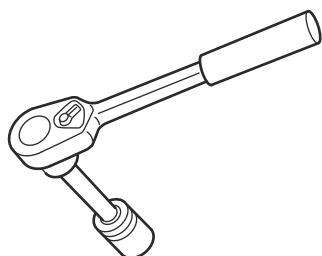
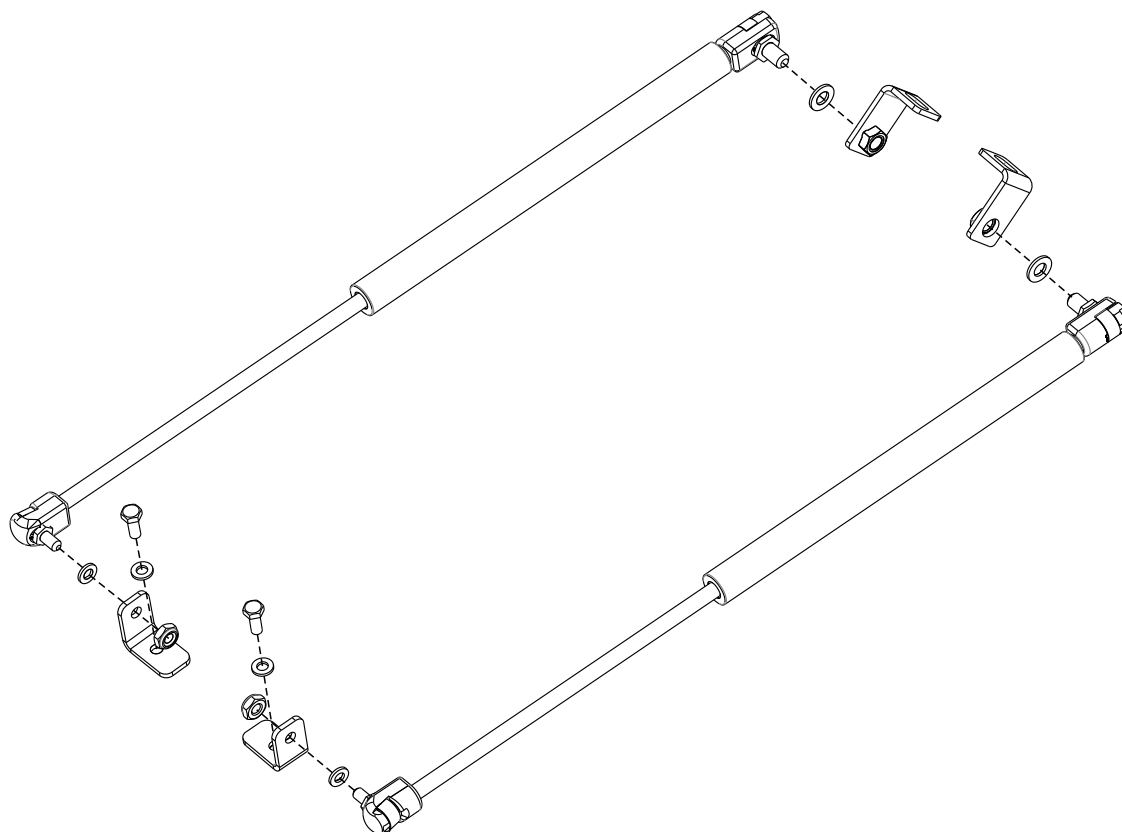

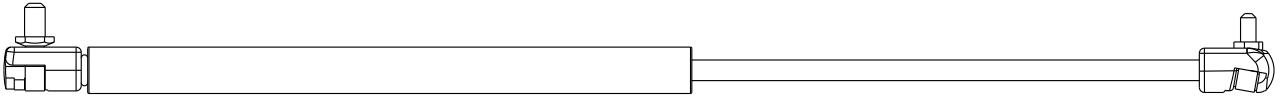
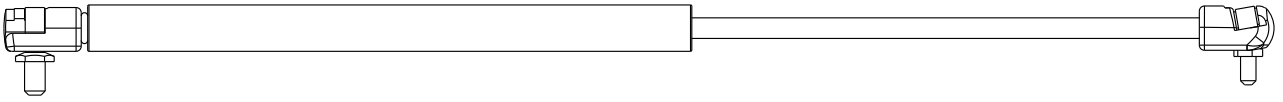
**A**

2X

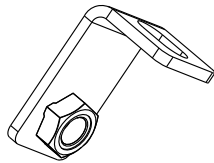
**B**

2X

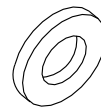
**C**

Ø 6

4X

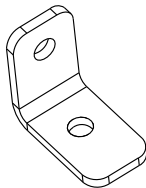
**D**

2X

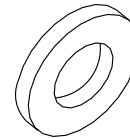
**E**

Ø 8

2X

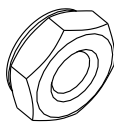
**F**

M6

2X

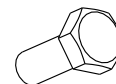
**G**

M6x16

2X

**GB**

ATTENTION! GasLift, you must set the rod down. Otherwise deteriorate damping characteristics and reduces the life of the product.  
May not get grease on the rod of the gasLift.

**RU**

ВНИМАНИЕ! Газовый упор необходимо устанавливать штоком вниз. В противном случае ухудшаются амортизационные характеристики и снижается срок службы изделия.  
Не допускается попадание смазки на шток газового упора.

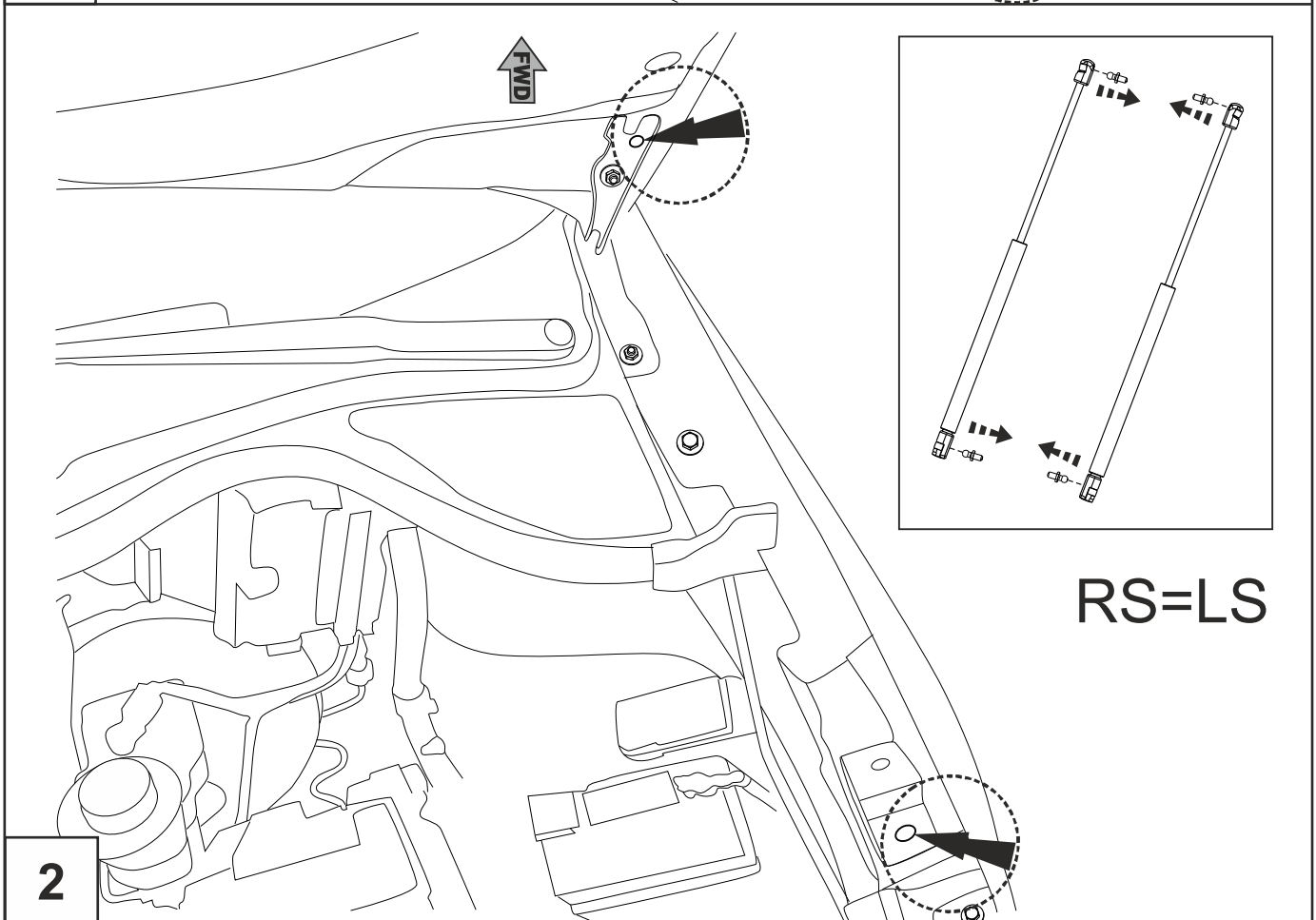
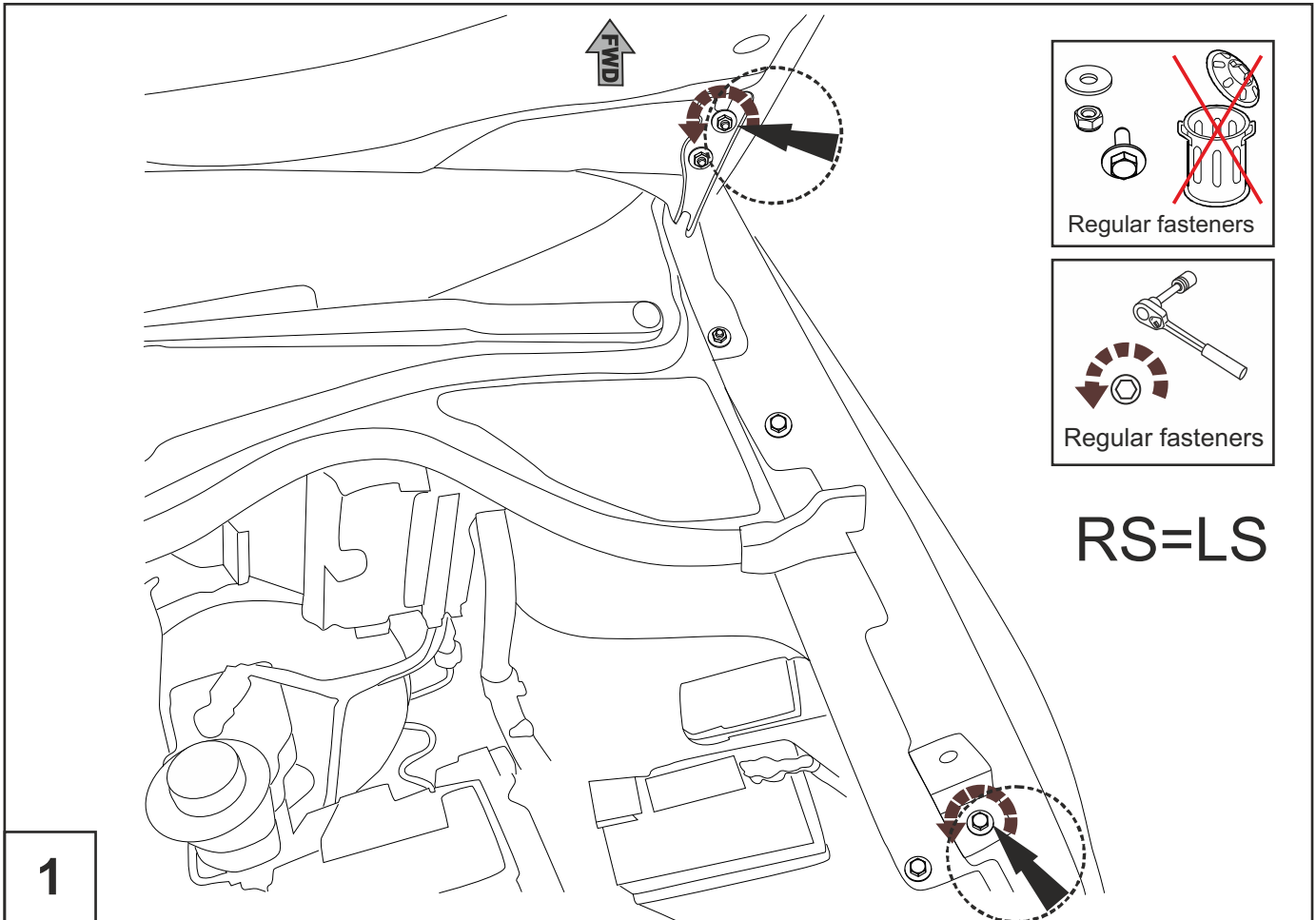

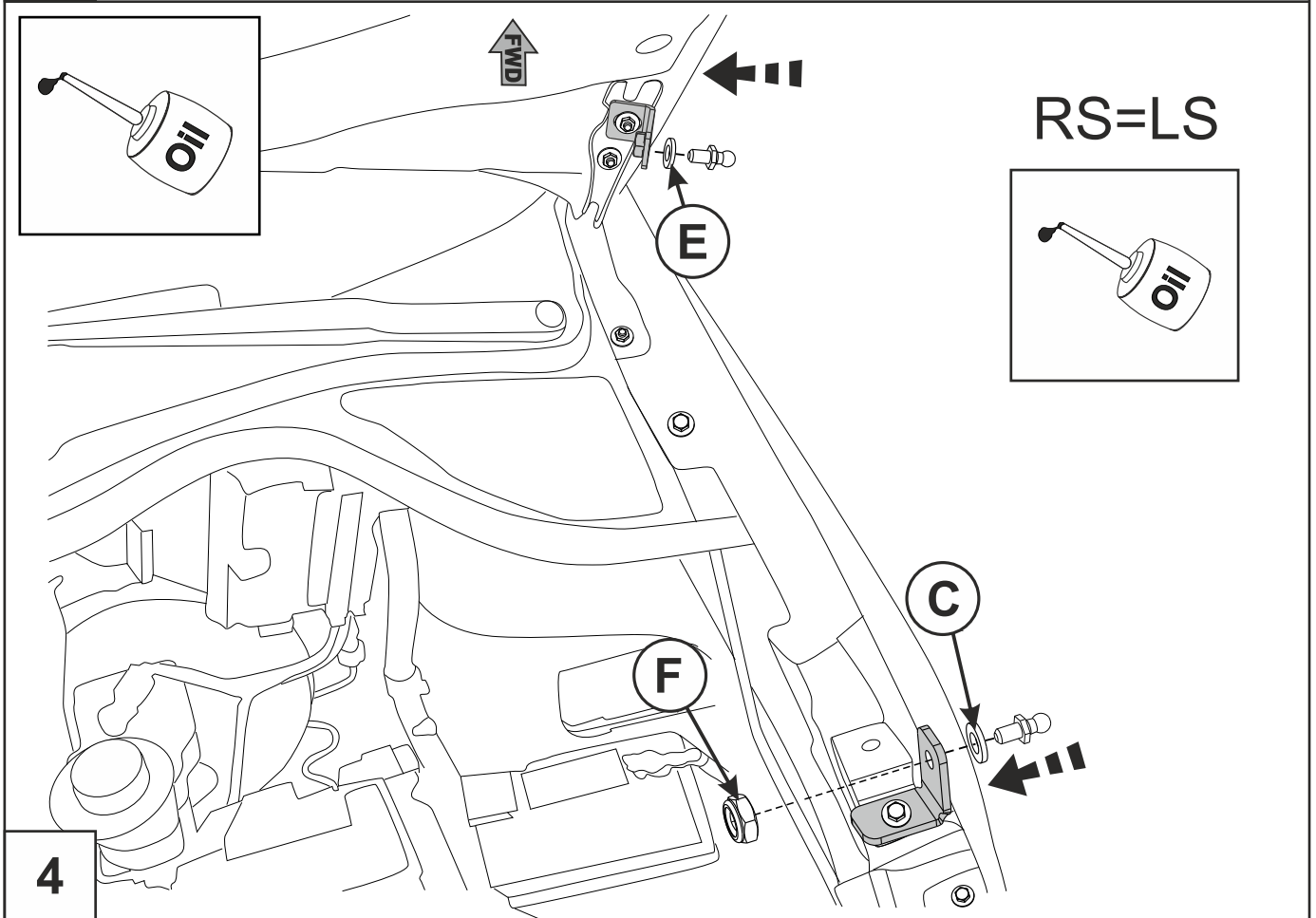
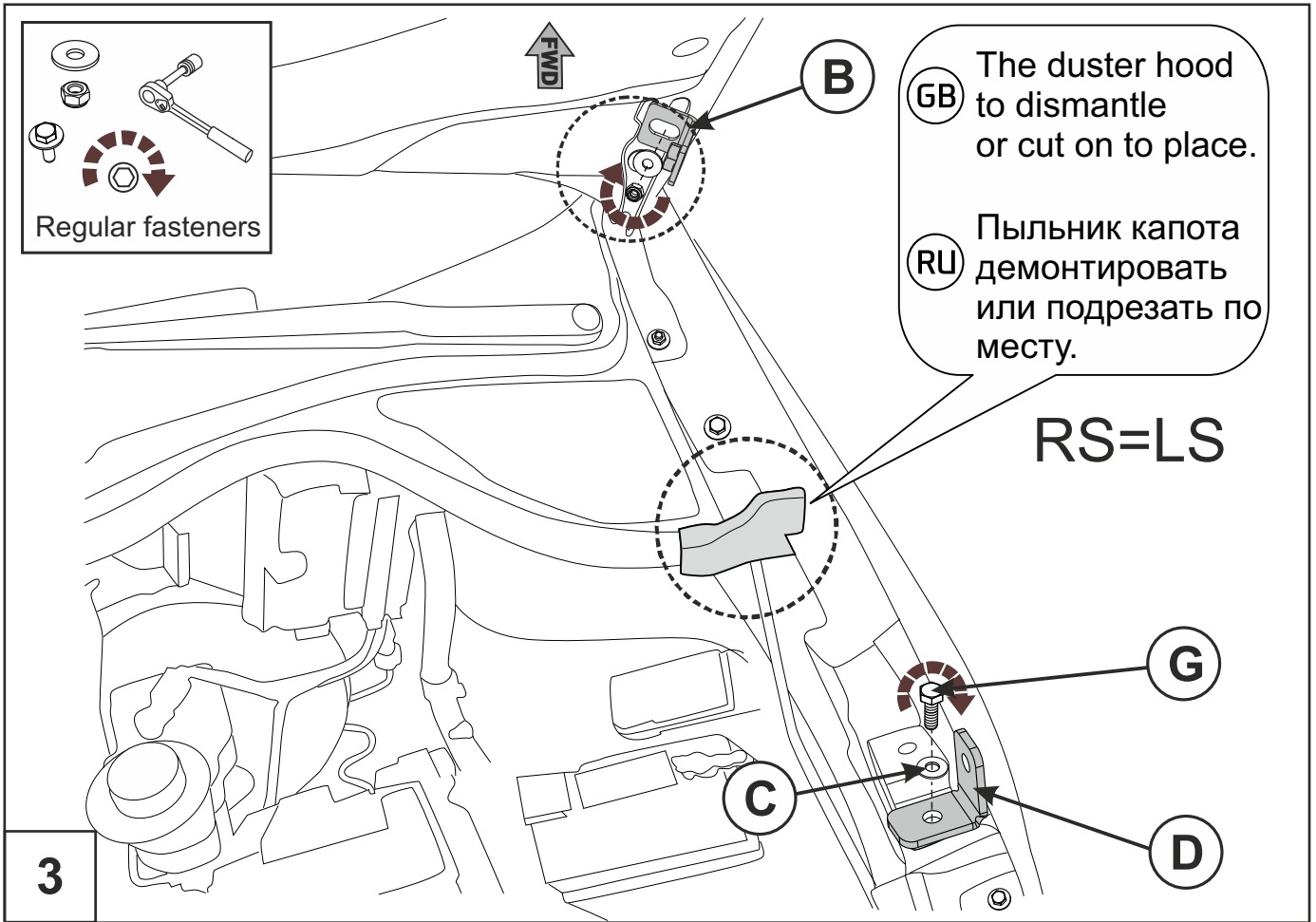

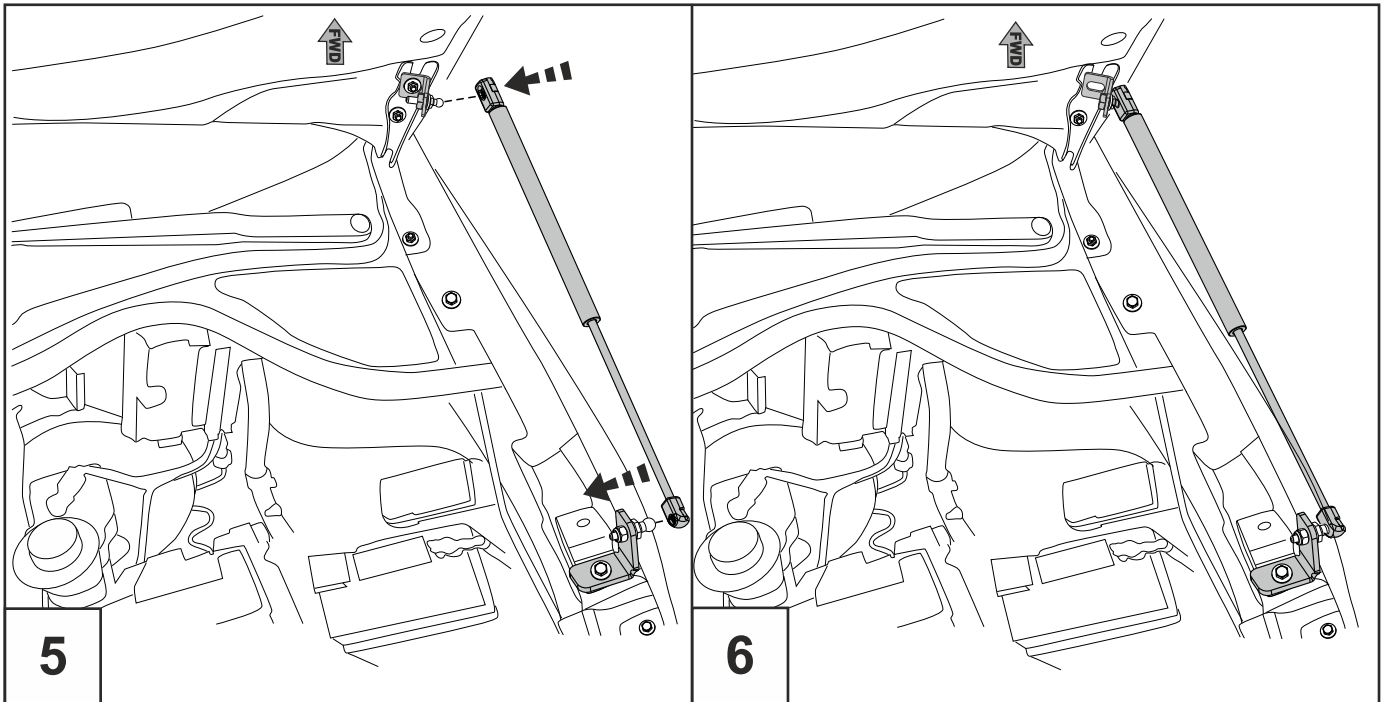

**GB** Holding the hood, remove a regular stop in the transport position and install the gazLift.

**RU** Удерживая капот, уберите штатный упор в транспортное положение и установите газовые упоры.

**GB** Gently close the hood. If the hood is not closed, check the installation.

**RU** Аккуратно закройте капот. В случае, если капот не закрылся, проверьте правильность установки.

**ГАРАНТИЯ:**

Гарантийный срок эксплуатации - 12 месяцев.