

Инструкция по установке





Changan UNI-K

(2022-)



Арт.: F.6113.001







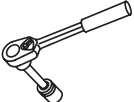



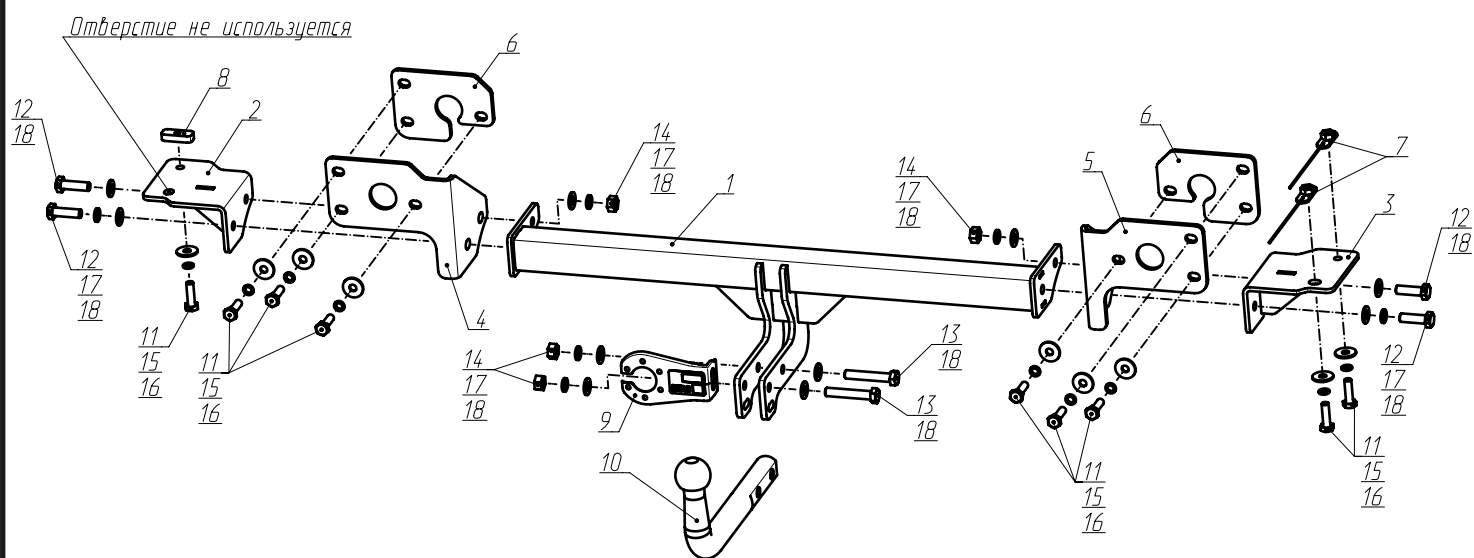

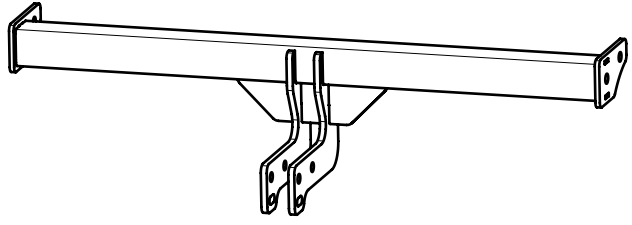

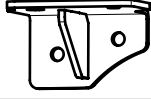
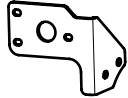
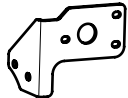

Тип шара - «А»

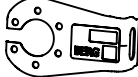
 <p>MAX kg x MAX kg</p>	 <p>1500 kg</p>	 <p>75 kg</p>	<p>D = 8,4 kN</p>
$D \text{ (kN)} = \frac{\text{MAX kg} \times \text{MAX kg}}{\text{MAX kg} + \text{MAX kg}} \times 0,00981$  <p>MAX kg + MAX kg</p>	<p>Changan UNI-K (2022-)  <input checked="" type="checkbox"/></p>		

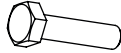
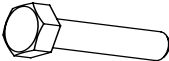
Используемый инструмент:

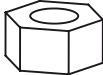
	 S - 17 S - 19	 Wrench	17 mm 19 mm
---	--	--	----------------



1	x1	Балка	
2	x1	Кронштейн левый	
3	x1	Кронштейн правый	
4	x1	Кронштейн левый	
5	x1	Кронштейн правый	
6	x2	Проставка	
7	x2	Закладная M10x1,25	
8	x1	Закладная M10x1,25	
9	x1	Кронштейн под розетку	
10	x1	Крюк	
11	x9	M10x1,25x35	
12	x4	M12x1,25x40	
13	x2	M12x1,25x70	
14	x4	M12x1,25	
15	x9	Ø 10	
16	x9	Ø10 увел.	
17	x6	Ø12	
18	x10	Ø12	



1

Демонтировать клипсы крепления брызговика и подкрылка, отогнуть подкрылок и открутить винт крепления бампера. С другой стороны аналогично.



2

Снять заглушки крепления фонарей и бампера.



Открутить винты крепления фонарей.



Снять задний фонарь и демонтировать клипсу заднего бампера. С другой стороны аналогично.



Выкрутить винты крепления бампера.



Выкрутить нижние болты крепления бампера и клипсы подкрылков.



7
Демонтировать бампер, отсоединив электропроводку.



8
Открутить болты крепления усилителя бампера и демонтировать его. В дальнейшем усилитель не требуется.

9

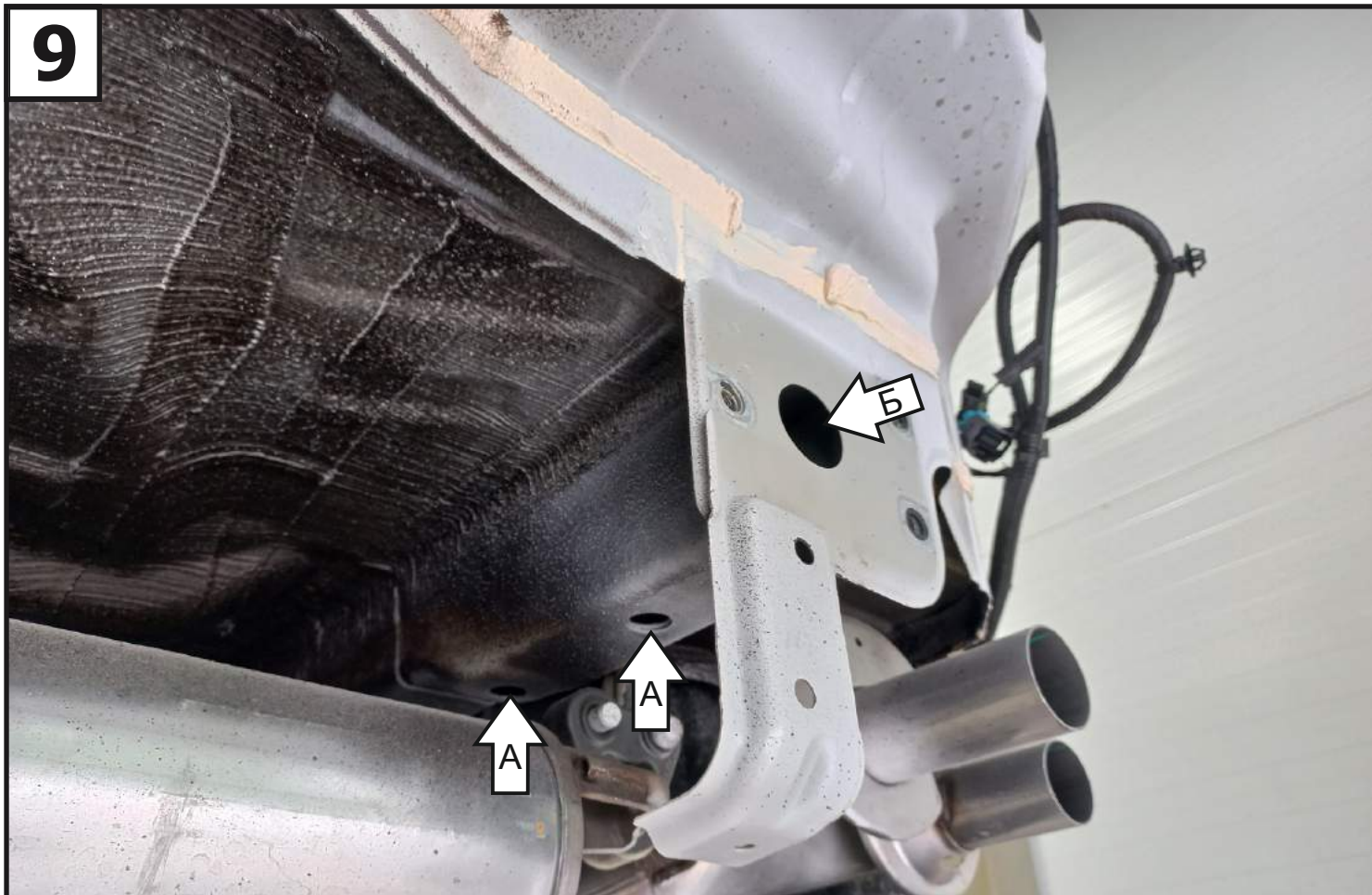

Установить закладные М10х1,25 (7) в правый лонжерон на места (А) через отверстие (Б).

10

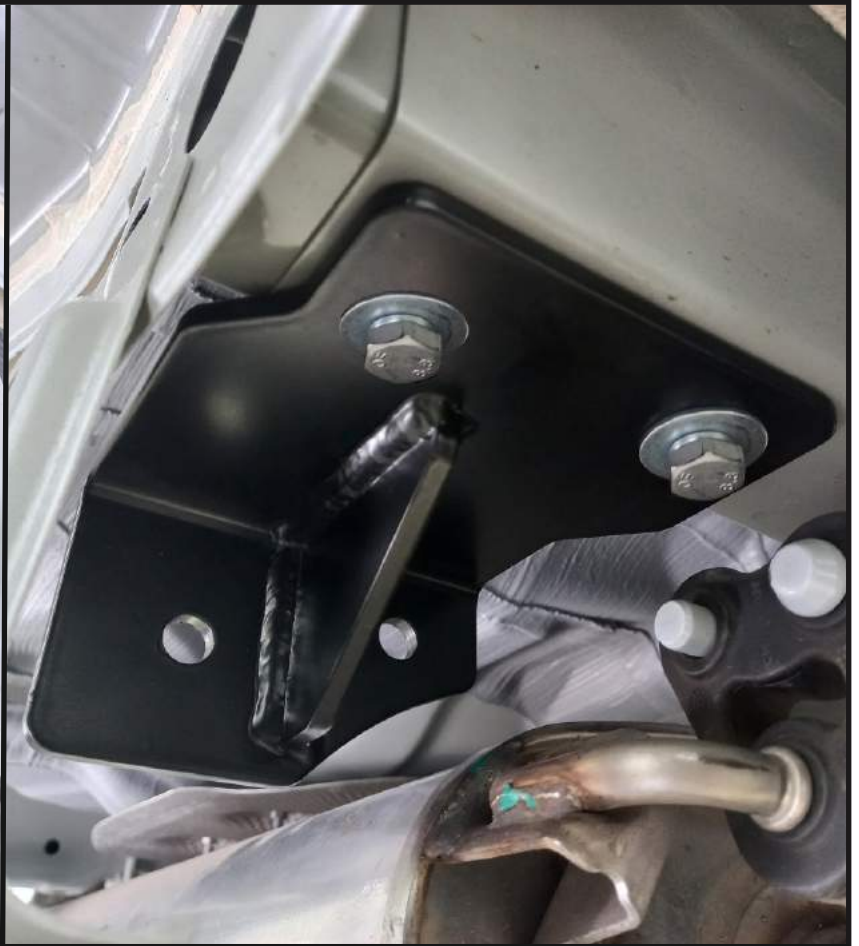

Установить закладную М10х1,25 (8) в левый лонжерон.

11

Установить кронштейны (2 и 3), закрепив их к установленным закладным с помощью болтов М10х1,25х35 (11), шайб 10 пружинных (15) и шайб 10 увеличенных (16).

12

Установить кронштейн левый (4) и проставку (6) к задней панели с помощью болтов М10х1,25х35 (11), шайб 10 пружинных (15) и шайб 10 увел. (16). Кронштейн правый (5) установить аналогично.

13

Прогнать резьбовые отверстия балки (1) при помощи метчика М12х1,25. Затем установить балку (1), закрепив к кронштейнам с помощью болтов М12х1,25х40 (12), гаек М12х1,25 (14), шайб 12 пружинных (17) и шайб 12 (18).

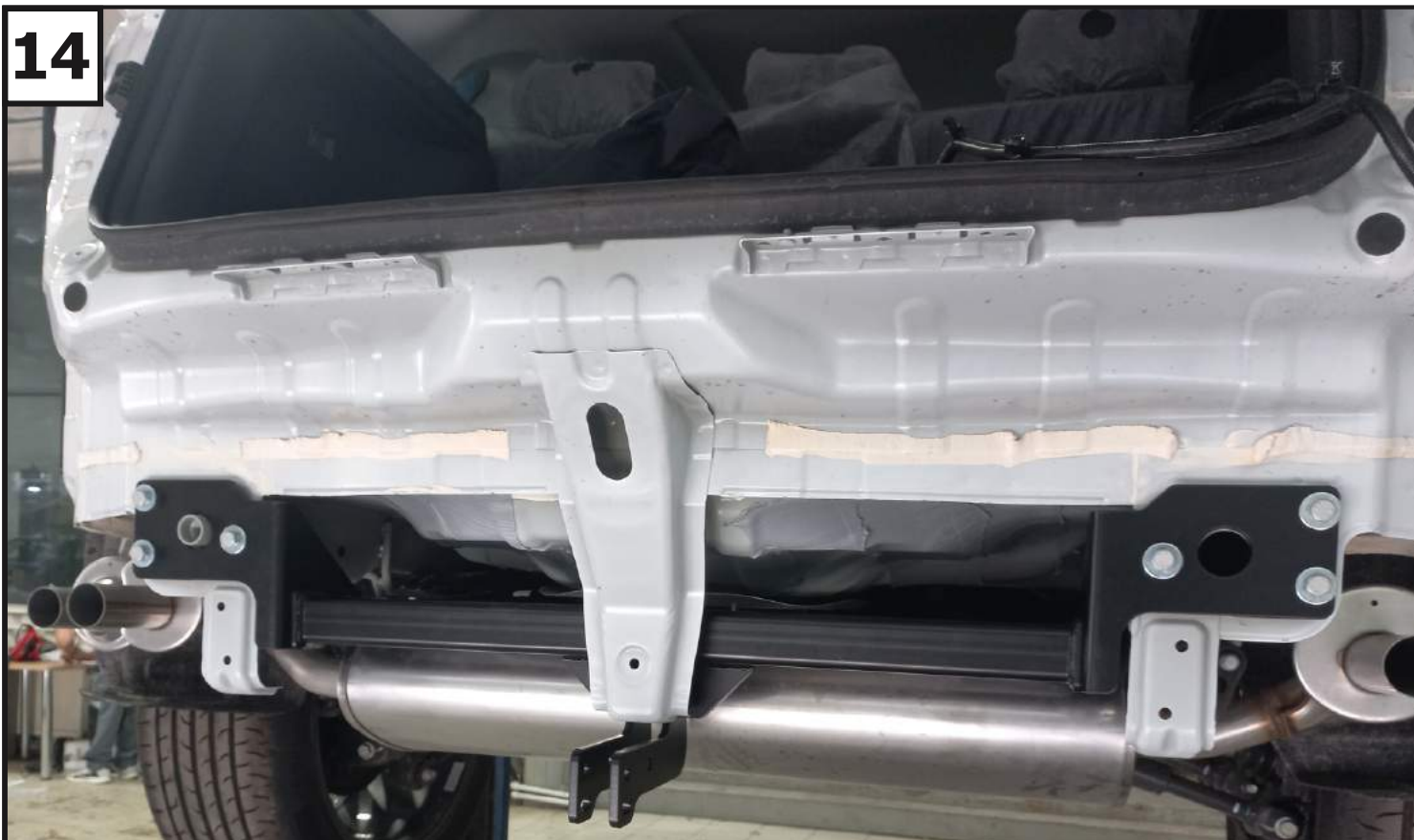
14

Затянуть все резьбовые соединения: сначала балку с кронштейнами, затем кронштейны к задней панели, потом кронштейны к лонжеронам. Моменты затяжки: М10=47 Нм; М12=81 Нм. Установить бампер в обратном порядке.

15



Установить кронштейн под розетку (9) и крюк (10) с помощью болтов М12х1,25х70 (13), шайб 12 (18), шайб 12 пружинных (17) и гаек М12х1,25 (14).

16



Затянуть все резьбовые соединения. Моменты затяжки: М12=81 Нм.