

Инструкция по установке





Geely Atlas Pro

(2021-)

Арт.: F.1911.001



Тип шара - «А»

 <p>MAX kg X MAX kg</p>	 <p>1500 kg</p>	 <p>75 kg</p>	<p>D = 8 kN</p>
$D \text{ (kN)} = \frac{\text{MAX kg} \times \text{MAX kg}}{\text{MAX kg} + \text{MAX kg}} \times 0,00981$  <p>MAX kg + MAX kg</p>	<p>Geely Atlas Pro (2021-)</p> 		

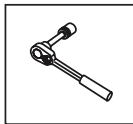

Вкрутить/выкрутить используя инструмент

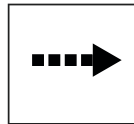

Движение

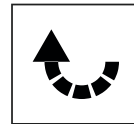

Поворот



Вкрутить/выкрутить не затягивая

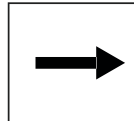





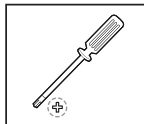
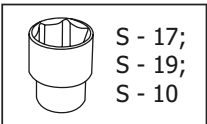
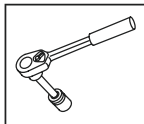



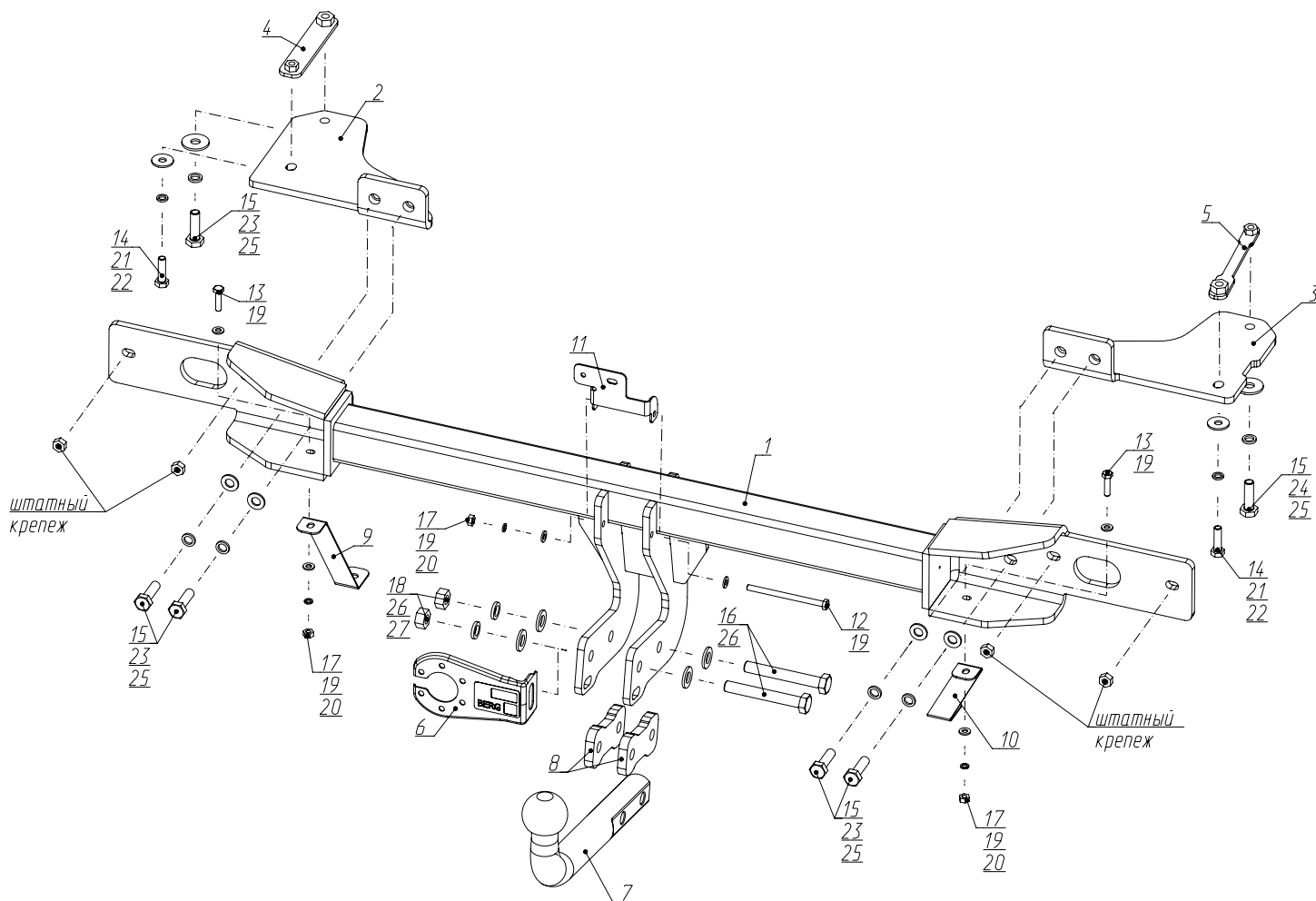

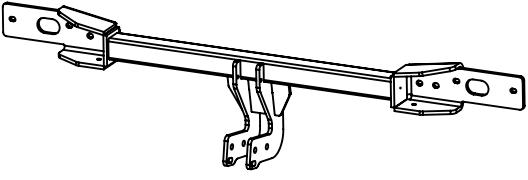
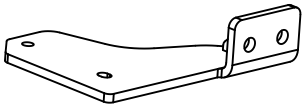
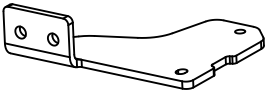

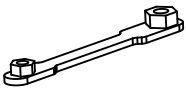
Расположение

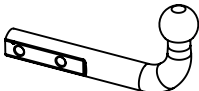

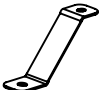
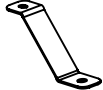
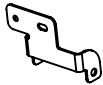

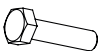
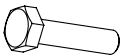
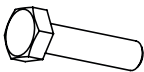



Используемый инструмент:



S - 17;
S - 19;
S - 10



1	x1	Балка	
2	x1	Кронштейн левый	
3	x1	Кронштейн правый	
4	x1	Закладная	
5	x1	Закладная	
6	x1	Кронштейн под розетку	
7	x1	Крюк	
8	x2	Проставка	
9	x1	Кронштейн бампера левый	
10	x1	Кронштейн бампера правый	
11	x1	Кронштейн антенны	
12	x1	Болт М6х90	
13	x2	Болт М6х25	
14	x2	Болт М8х30	
15	x6	Болт М10х1,25х35	
16	x2	Болт М12х1,25х90	
17	x3	Гайка М6	
18	x2	Гайка М12х1,25	
19	x6	Шайба 6	

20	х3	Шайба 6 пружинная	
21	х2	Шайба 8 увел.	
22	х2	Шайба 8 пружинная	
23	х4	Шайба 10	
24	х2	Шайба 10 увел.	
25	х6	Шайба 10 пружинная	
26	х4	Шайба 12	
27	х2	Шайба 12 пружинная	



Демонтировать клипсы крепления заднего бампера.



Демонтировать клипсы крепления боковой накладки и подкрылка. С другой стороны аналогично.

3



Демонтировать боковые накладках с обеих сторон автомобиля.

4



Выкрутить винты крепления заднего бампера с левой и правой стороны автомобиля.

5



Демонтировать наклейки с фонарей.

6



Выкрутить винты крепления фонарей с левой и правой части автомобиля.

7



Демонтировать фонари.

8

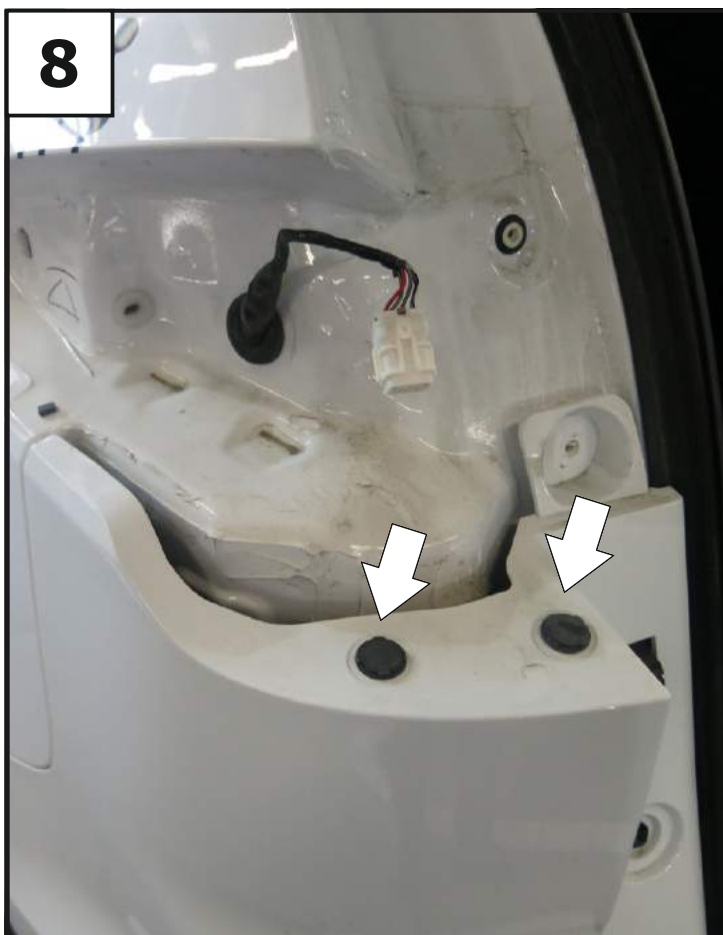

Демонтировать клипсы под фонарями с обеих сторон автомобиля.

9



Выкрутить винты крепления заднего бампера и демонтировать бампер.

10



Демонтировать проводку и антенну с усилителя бампера.

11



Открутить гайки крепления усилителя бампера и демонтировать усилитель.

12



Установить в лонжероны закладные (4),(5), через штатные отверстия в задней панели автомобиля.

13

Установить левый (2) и правый (3) кронштейны, закрепив к лонжеронам с помощью установленных закладных (4),(5), болтов М10х1,25х35 (15), болтов М8х30 (14), шайб 10 увел. (24), шайб 10 пружинных (25), шайб 8 увел. (21), шайб 8 пружинных (22).

14

Установить балку (1) закрепив ее к задней панели автомобиля с помощью штатных гаек крепления усилителя бампера. Затем закрепить балку к установленным кронштейнам с помощью болтов М10х1,25х35 (15), шайб 10 (23) и шайб 10 пружинных (25).

15

Затянуть все резьбовые соединения - сначала балки к задней панели, затем балки к кронштейнам и потом кронштейнов к лонжеронам. Моменты затяжки: М10=47 Нм, М8= 23 Нм.

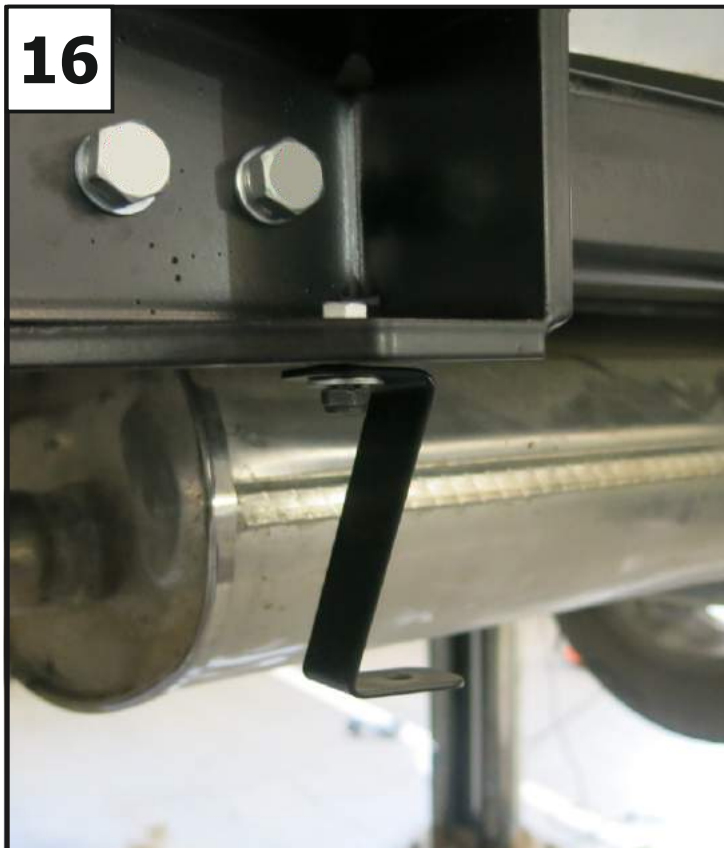
16

Установить левый (9) и правый (10) кронштейны бампера с помощью болтов М6х25 (13), шайб 6 (19), шайб 6 пружинных (20) и гаек М6 (17). Установить кронштейн антенны (11) по середине балки с помощью болта М6х90 (12), шайб 6 (19), шайбы 6 пружинная (20) и гайки М6 (17). После установить задний бампер в обратной последовательности.

17



Закрепить бампер с помощью штатных клипс и кронштейнов бампера (9),(10). После затянуть кронштейны бампера. Момент затяжки М6=10 Нм

18



Установить кронштейн под розетку (6), крюк (7) и проставки (8) с помощью болтов М12х1,25х90 (16), шайб 12 (26), шайб 12 пружинных (27) и гаек М12х1,25 (18).

19



Затянуть все резьбовые соединения. Моменты затяжки M12=81 Нм.