





Инструкция по установке Volkswagen Transporter/Multivan/ Caravelle (T5, T6)

(2003-2019)

Арт.: F.5812.001



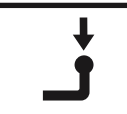



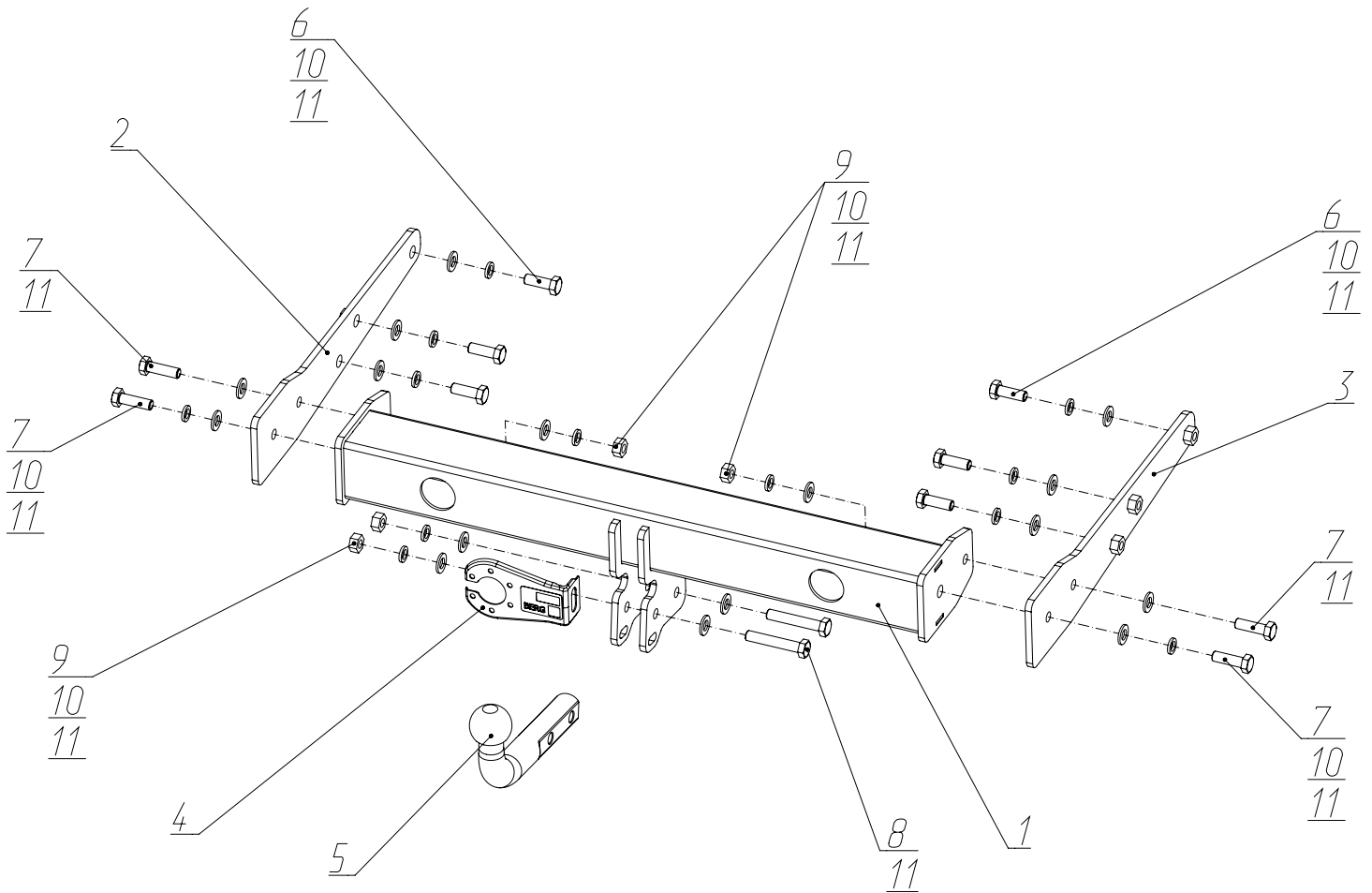
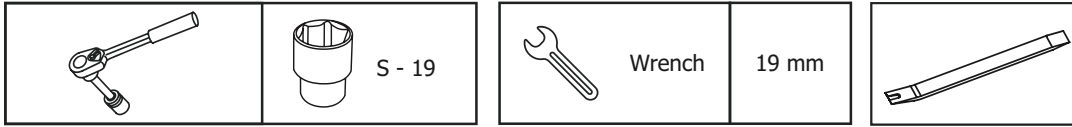

Тип шара - «А»

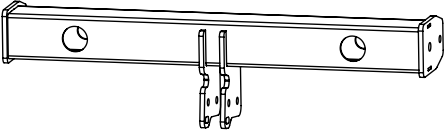
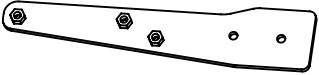
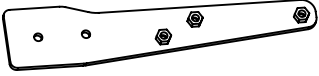
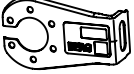
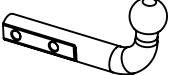
 $D \text{ (kN)} = \frac{\text{MAX kg} \times \text{MAX kg}}{} \times 0,00981$ 	 <p>3000 kg</p>	 <p>100 kg</p>	<p>D = 14,9 kN</p>
<p>Volkswagen Transporter/ Multivan/Caravelle (2003-2019)</p>			

Используемый инструмент:



1	x1	Балка	
2	x1	Кронштейн левый	
3	x1	Кронштейн правый	
4	x1	Кронштейн под розетку	
5	x1	Крюк	
6	x6	M12x1,25x35	
7	x4	M12x1,25x40	
8	x2	M12x1,25x70	
9	x4	M12x1,25	
10	x12	∅ 12	
11	x16	∅ 12	



Выкрутить винты крепления левого и правого фонаря.

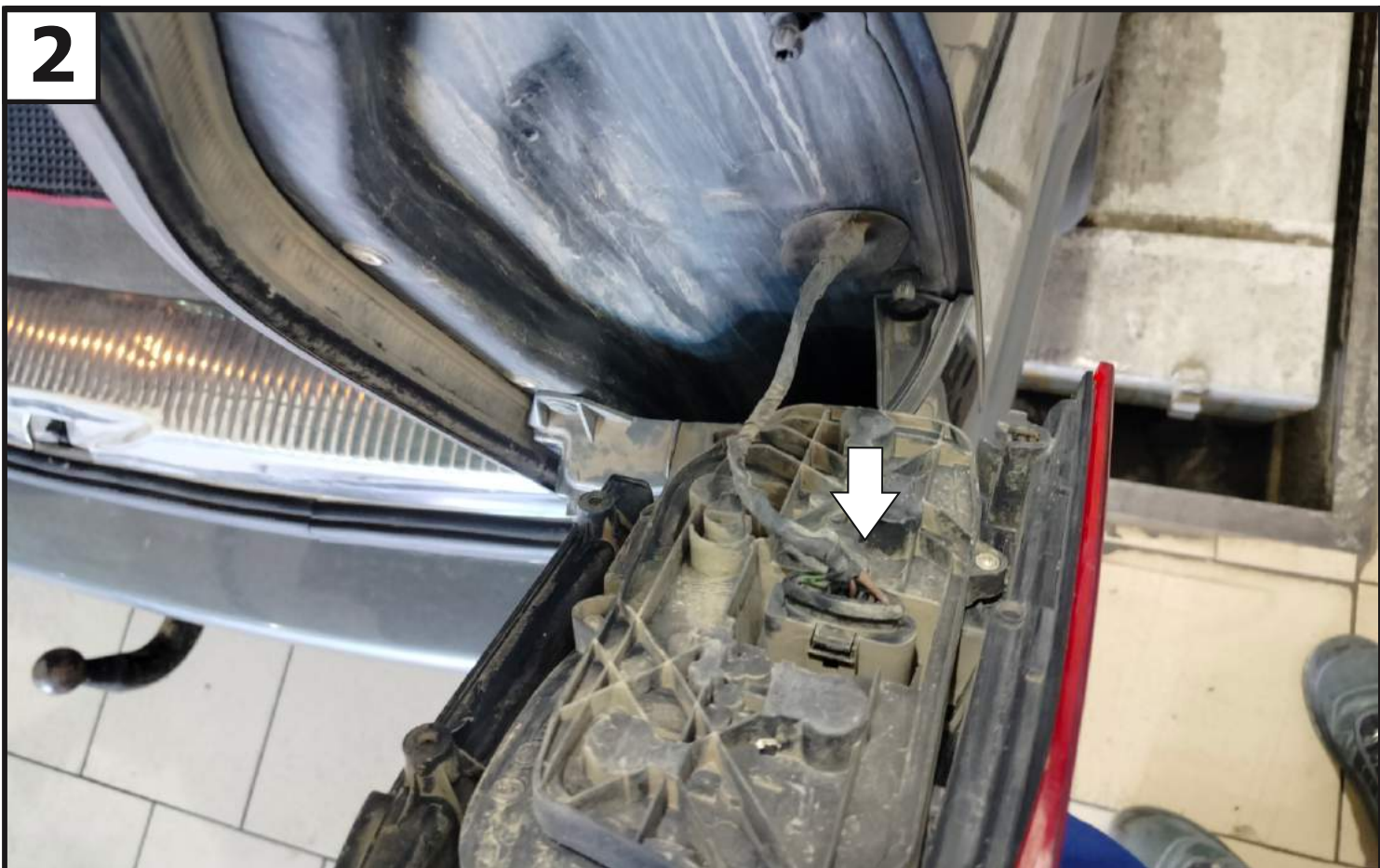

Демонтировать фонарь и отсоединить электрический разъем. С другой стороны аналогично.

3



Демонтировать клипсы крепления боковых накладок с левой и правой стороны автомобиля.

4



Демонтировать накладки с левой и правой стороны автомобиля.



Выкрутить винты крепления подкрылка и бампера со стороны колесных арок.

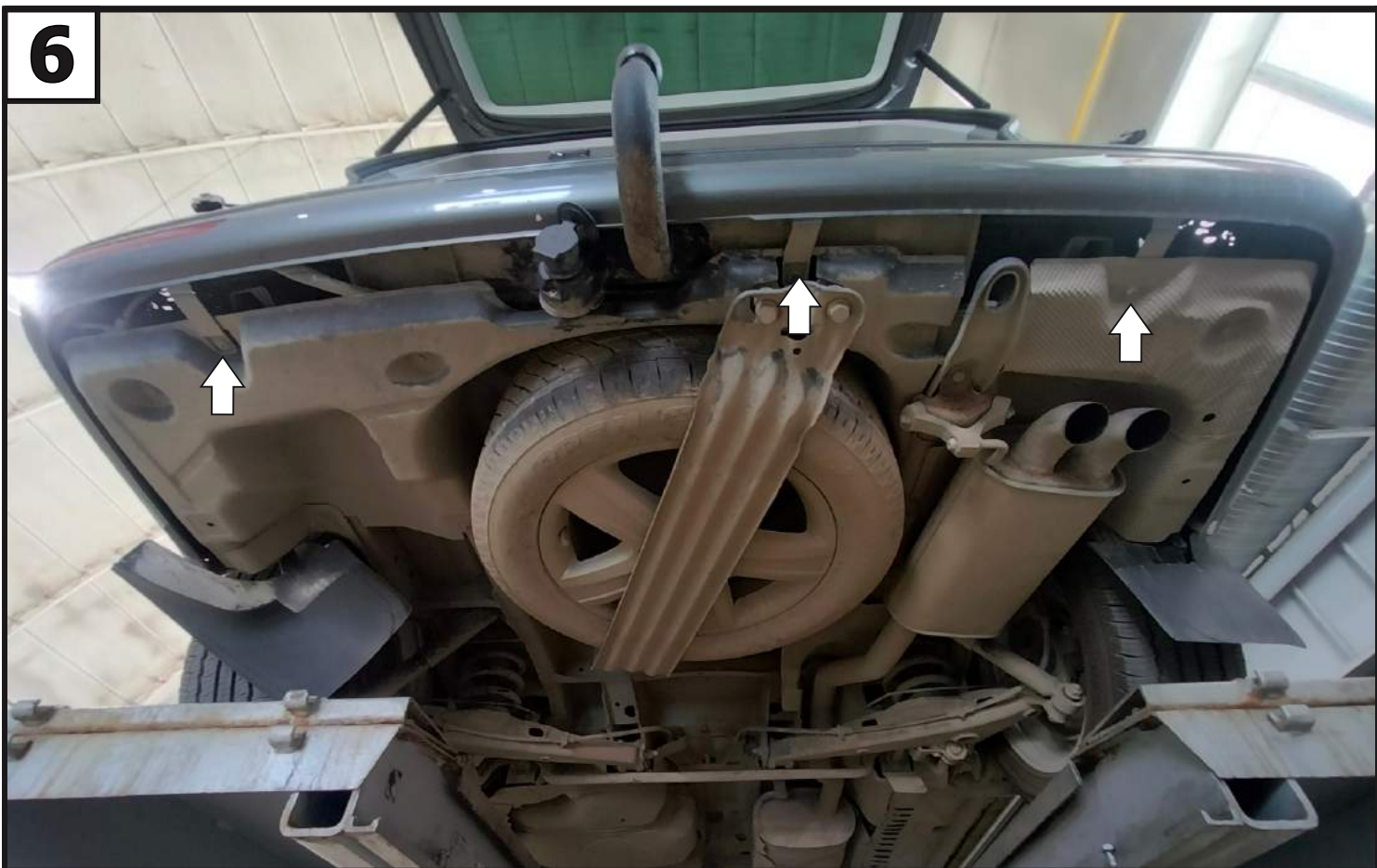

Демонтировать клипсы и выкрутить винт крепления заднего бампера снизу автомобиля.

7



Демонтировать задний бампер.

8



Выкрутить винты крепления усилителя заднего бампера и демонтировать его (в дальнейшем не используется).

9



Снять запасное колесо и выкрутить винты и гайки крепления пыльника. Демонтировать пыльник.

10



Установить левый (2) и правый (3) кронштейны в лонжероны автомобиля.

11



Закрепить кронштейны к отверстиям в лонжеронах автомобиля с помощью болтов M12x1,25x35 (6), шайб 12 пружинных (10) и шайб 12 (11).

12



13

К установленным кронштейнам закрепить балку (1) с помощью болтов M12x1,25x40 (7), шайб 12 (11), шайб 12 пружинных (10) и гаек M12x1,25 (9). Затянуть все резьбовые соединения. Момент затяжки: M12=81 Нм.

14

Установить пыльник, бампер и запасное колесо в обратной последовательности.

15



Установить кронштейн под розетку (4) и крюк (5) с помощью болтов М12х1.25х70 (8), шайб 12 пружинных (10), шайб 12 (11) и гаек М12х1.25 (9).

16



Затянуть все резьбовые соединения. Моменты затяжки: М12=81 Нм.